

INFORMATIONS TECHNIQUES VÉNTIENS ALU 25 MM

PRISE DE MESURE

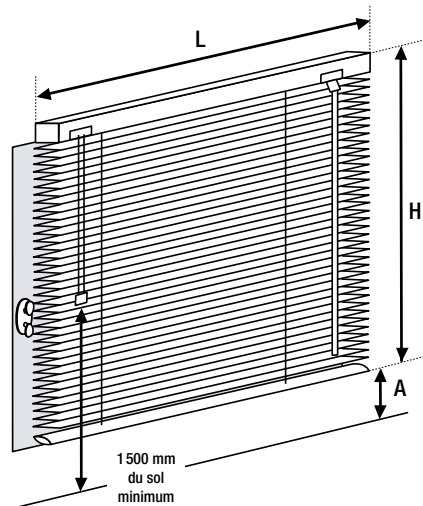

L : Largeur du store.

Le boîtier peut être plus large que le châssis de la fenêtre. Prendre les mesures fenêtres ouvertes.

H : Hauteur totale du store.

A : Allège. Bas du store au sol.

Hauteur du repli, store replié avec boîtier.

Longueur de cordon = hauteur de pose - 1500 mm, conformément à la norme sécurité enfant (voir page 4).

MANŒUVRES

Modèle

Cordon et tige

Manœuvre par cordon, orientation par tige translucide, hauteur réalisable tous les 100 mm de 500 à 1600 mm et tous les 200 mm jusqu'à 2800 mm maximum.

Option gland de cordon métallique.

Côté de manœuvres opposées si largeur ≤ 330 mm.

Dimensions

mini - maxi (en mm)

	Min	Max
Largeur	210	3000
Hauteur	200	3000
Surface		5 m ²

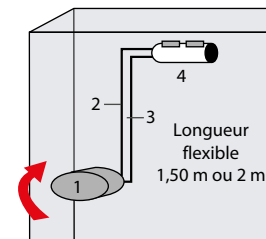

Entre vitrage pour cloison

Orientation par bouton Ø 28 mm.

Orientation seule sans relevage (option).

Installation interdite dans les cloisons respirantes ou ventilées.

- 409030 Flexible Ø 10 mm (3)
- 409031 Gaine (2)
- 409028 Bouton alu (1)
- 409029 Bouton blanc (1)
- 4090280 Adaptateur bouton (4)

	Min	Max
Largeur	210	2500
Hauteur	200	3000
Surface		4 m ²

Monocommande cordon

Manœuvre et orientation par cordon.

Cordon coloris blanc ou gris.

Tous coloris de notre gamme.

Hauteur de cordon : 500, 1000, 1500, 2000 mm.

	Min	Max
Largeur	390	2700
Hauteur	200	3200
Surface		4,5 m ²



CALCUL DU REPLI

Hauteur store déplié	1000 mm	1500 mm	2000 mm	2500 mm	3000 mm
Hauteur repli	82 mm	100 mm	120 mm	135 mm	150 mm

TOLÉRANCES DE FABRICATION

Largeur :	< 2000 mm	± 2 mm	Hauteur :	± 12 mm
	> 2000 mm	± 4 mm		

GUIDAGES (OPTION)

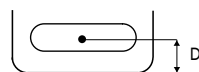

GUIDAGE PAR CÂBLE ACIER Ø 0,7 MM À CHAQUE EXTRÉMITÉ

Pose tableau avec équerre non possible.

D = 8 mm. (distance entre le bord de la lame et l'axe du trou de guidage).

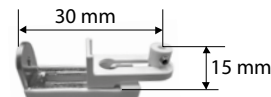

ÉQUERRE DE GUIDAGE FENÊTRE SANS PERÇAGE

En acier, capot blanc, complément de l'équerre de fixation. Pose par serrage.

- Blanc **réf. 407551**
- Gris clair **réf. 407552**
- Noire **réf. 407553**

Réduire la hauteur du store de 15 mm pour éviter à la barre finale de poser sur le serre-câble.

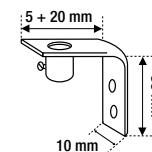

ÉQUERRES POUR GUIDAGE POSE FACE

- En acier avec serre-câble.
- Naturel **réf. 407021**
- Blanc **réf. 407023**



POSE TABLETTE

- Pontet en Makrolon cristal.
- Cristal **réf. 407990**

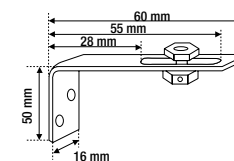

ÉQUERRE DE GUIDAGE RALLONGÉE AVEC SERRE-CÂBLE

- En acier nickelé.
- Naturel **réf. 410534**

Si pose sur équerres de départ, prévoir les mêmes en bas pour le guidage.

Modèle	Monocommande chaînette Manœuvre et orientation par chaînette. Chaînette et embouts blancs, gris ou noirs.	Monocommande treuil manivelle Manivelle tube en aluminium de série, blanc ou noir sur demande, hauteur de 1000, 1200, 1300, 1400, 1500, 1600, 1800, 2000, 2200, 2500 ou 2800 mm.	Commande motorisée • moteur Somfy filaire 24V, livré avec un inverseur Inis DC et un transformateur 24/230 V intégré. • Option commande radio avec récepteur déporté. Attention sens d'orientation des lames inversé selon le côté du moteur. Installation interdite dans les cloisons respirantes ou ventilées.																																				
	Dimensions mini - maxi (en mm)	<table border="1"> <thead> <tr> <th></th> <th>Min</th> <th>Max</th> </tr> </thead> <tbody> <tr> <td>Largeur</td> <td>390</td> <td>2700</td> </tr> <tr> <td>Hauteur</td> <td>200</td> <td>3200</td> </tr> <tr> <td>Surface</td> <td colspan="2">4,5 m²</td> </tr> </tbody> </table>		Min	Max	Largeur	390	2700	Hauteur	200	3200	Surface	4,5 m ²		<table border="1"> <thead> <tr> <th></th> <th>Min</th> <th>Max</th> </tr> </thead> <tbody> <tr> <td>Largeur</td> <td>390</td> <td>2700</td> </tr> <tr> <td>Hauteur</td> <td>200</td> <td>3200</td> </tr> <tr> <td>Surface</td> <td colspan="2">4,5 m²</td> </tr> </tbody> </table>		Min	Max	Largeur	390	2700	Hauteur	200	3200	Surface	4,5 m ²		<table border="1"> <thead> <tr> <th></th> <th>Min</th> <th>Max</th> </tr> </thead> <tbody> <tr> <td>Largeur</td> <td>650</td> <td>2800</td> </tr> <tr> <td>Hauteur</td> <td>200</td> <td>3200</td> </tr> <tr> <td>Surface</td> <td colspan="2">4,5 m²</td> </tr> </tbody> </table>		Min	Max	Largeur	650	2800	Hauteur	200	3200	Surface	4,5 m ²
	Min	Max																																					
Largeur	390	2700																																					
Hauteur	200	3200																																					
Surface	4,5 m ²																																						
	Min	Max																																					
Largeur	390	2700																																					
Hauteur	200	3200																																					
Surface	4,5 m ²																																						
	Min	Max																																					
Largeur	650	2800																																					
Hauteur	200	3200																																					
Surface	4,5 m ²																																						

Les dimensions mini - maxi sont des dimensions réalisables techniquement mais nous ne garantissons pas l'esthétisme du produit.

INFORMATIONS TECHNIQUES COMPLÉMENTAIRES

VÉNTIENS ALU 25 MM

GLAND DE CORDON (OPTION)



Métallique, coloris gris métal.
réf. 407024

SUPPORTS DE FIXATION

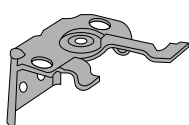

UNIVERSEL 25 MM

(DE SÉRIE)

Pose plafond et de face.
En acier zingué.
Réf. 407514



SUPPORT PLAFOND

Pose plafond.
En acier zingué.
Réf. 407514



POUR ENTRE VITRAGE AVEC VIS AUTOFOREUSE (OPTION)

Métallique.
Réf. 407802 +
Réf. 407800

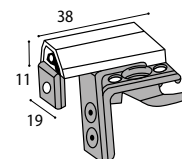

ÉQUERRE SANS PERÇAGE (OPTION)

Pose par serrage de 8 à 26 mm. En acier zingué, capot plastique, coloris blanc
Réf. 407803
gris clair Réf. 407816
noir Réf. 407817

ÉQUERRES DE DÉPORT (OPTION)

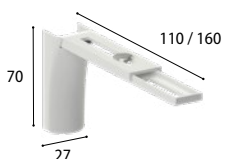

TYPE A

Avec cache vis coloris gris, blanc, ivoire, marron ou noir.

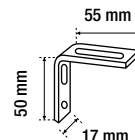

TYPE SV

Pose de face. Équerre de déport fixe (option).
Coloris alu naturel

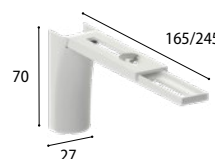

TYPE B

Avec cache vis coloris gris, blanc, ou marron.

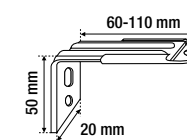

TYPE D

Coloris alu naturel, blanc, ou marron.