



# FENÊTRES ALUMINIUM

Alu.

La variété des profils aluminium et la flexibilité de l'outil de production nous permettent de vous proposer des solutions dans le cadre d'habitations neuves comme dans celui de la rénovation.

## Étanche au mauvais temps

Équipées de rupture thermique et de joints d'étanchéité, les menuiseries Calibaie ne laissent aucune chance ni au froid, ni à l'humidité !

## Un bon climat sonore

Avec les menuiseries Calibaie, vous bénéficiez également d'une isolation acoustique optimale grâce à un joint acoustique qui réduit fortement le passage de l'air et du bruit.

## Sans entretien

Une éponge suffit pour retrouver sa splendeur.



## PERFORMANCES

CHÂSSIS À FRAPPE : VÉNUM & CYBÈLE			
4 / 24 / 4 PTR+	...	.....	...
SP10/16/4 PTR+	.....	.....	.....
44² SS / 4 PTR+	.....	.....	.....
COULISSANT : DIANE			
4 / 4 PTR+	...	.....	...

- Performance moyenne Sécurité
- Bonne performance Isolation acoustique
- Très bonne performance Isolation thermique
- Performance excellente



## LE SAVIEZ-VOUS ?

8% de la croûte terrestre est formée d'aluminium? C'est donc non seulement un matériau léger, solide, façonnable, peu sujet à la rouille mais aussi disponible en quantité quasi illimitée.

De plus l'aluminium peut être recyclé indéfiniment sans perdre ses propriétés et ce en ne nécessitant que 5% de l'énergie nécessaire à sa production initiale.

## UN PARTENAIRE FIABLE



Label assurant la qualité du thermolaquage dans des conditions pour l'extérieur (numéro de licence : 573)



Certification maîtrisant le procédé d'anodisation de l'aluminium (numéro de licence : 6316)



Certification garantissant la qualité d'un composant en aluminium laqué (profilés et tôles) (certificat QM-048)



Certification assurant les procédés de traitement chimique et de laquage de l'aluminium (certificat QL-004)



Certification concernant les vitrages isolants, feuilletés et trempés (certificats 007, 664 et 691)



Certification de nos gammes de menuiseries aux normes françaises (NF EN 14351)



By Hydro

# FENÊTRE VÉNUM

## Ouvrant visible

La gamme VÉNUM est une gamme de fenêtre de haute technicité alliant design et performances (thermique et sécurité). Équipée d'une poignée centrée et d'une symétrie intérieure en standard en fenêtre 2 vantaux, sa forme galbée vous assure une finition soignée et remarquable. Son niveau d'équipement en terme de quincaillerie est excellent

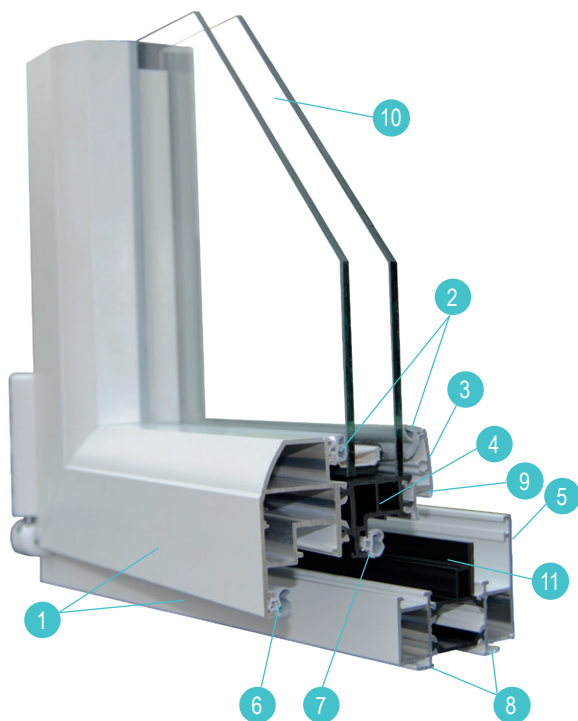

Excellente étanchéité à l'air, à l'eau et au vent grâce au joint central et à la rupture thermique en forme de chaise.

## PERFORMANCES MAXIMALES



\*(avec un double vitrage 28 mm - Ug = 1,1 W/m<sup>2</sup> .K avec intercalaire isolant)



Poignée Atlanta



  
**Calibaie**  
*Créateur de lumière*

- 1 Profilés aluminium extrudés AGS 60/60 qualité bâtiment
- 2 Joints de vitrage et de parclose gris si laqué blanc, noir pour les autres couleurs
- 3 Parclose galbée extérieure sécurisée
- 4 Rupture thermique de 30 mm
- 5 Dormant 65 mm double gorge
- 6 Joint de frappe ouvrant
- 7 Joint central d'étanchéité
- 8 Zone de clippage pour habillage ou pièce d'appui
- 9 Rainure évitant le phénomène «goutte d'eau» à l'ouverture
- 10 Double vitrage 28 mm
- 11 Rupture thermique / joint central
- 12 Paumelle ferrage symétrique
- 13 Symétrie intérieure pour poignée centrée



# FENÊTRE CYBÈLE

Ouvrant caché

Au :

La gamme Cybèle est un système à "ouvrant caché", dans laquelle les parties fixes et ouvrantes s'alignent, l'ouvrant ne se voit pas de l'extérieur (sur châssis 1 vantail).

Conçue pour les marchés institutionnels dans un premier temps, la finesse de son montant central (en 2 vantaux) a su séduire les particuliers.

Cybèle reste néanmoins dédiée à une conception de menuiseries simples.

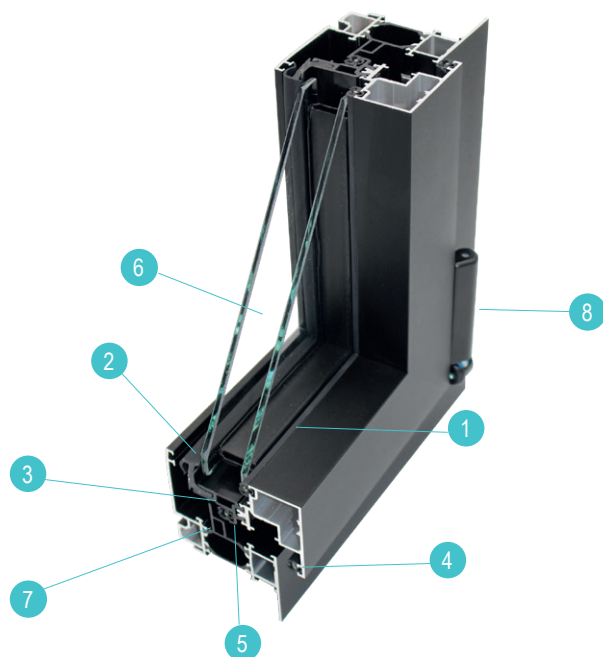

## PERFORMANCES MAXIMALES



\*(avec un double vitrage 28 mm - Ug = 1,1 W/m<sup>2</sup>. K avec intercalaire isolant)

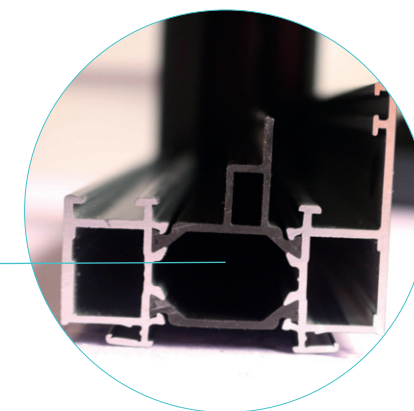

Excellente étanchéité à l'air, à l'eau et au vent grâce au joint central et à la rupture thermique en forme de chaise.



Montant central intérieur  
76 mm



Poignée Toulon

- 1 Joints de vitrage et de parclose gris si laqué blanc ou noir pour les autres couleurs
- 2 Parclose extérieure thermique avec joint
- 3 Rupture thermique de 30 mm
- 4 Joint de frappe ouvrant
- 5 Joint central d'étanchéité
- 6 Double vitrage 28 mm
- 7 Rupture thermique / joint central
- 8 Paumelle ferrage symétrique



# FERRAGE SYMÉTRIQUE



## ESTHÉTIQUE

Seules les paumelles hautes et basses sont visibles. Les paumelles intermédiaires sont remplacées par des verrous médians dissimulés dans la feuillure de l'ouvrant et du dormant.

## TECHNIQUE

Ce type de ferrage permet de régler les ouvrants en hauteur et en largeur.

L'amplitude de réglage est donc plus importante. De plus, ces paumelles sont anti-dégondables.

### 3 FINITIONS POSSIBLES DES CACHES PAUMELLES :

- NOIRE
- BLANCHE
- F9 (aspect inox)

Paumelle haute

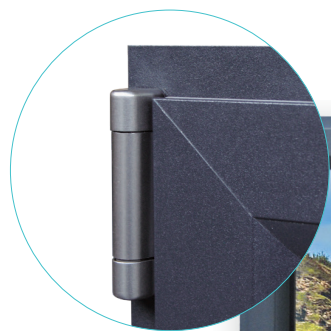

Paumelle basse

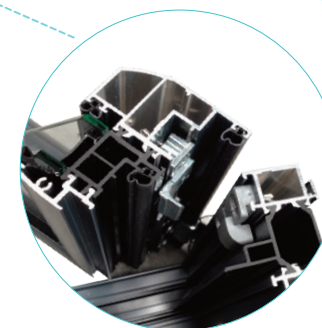
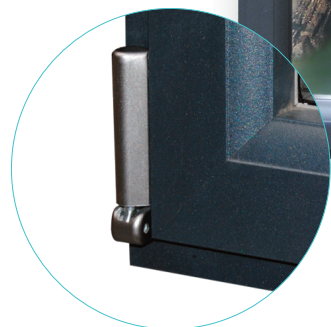

Verrou médian invisible en feuillure

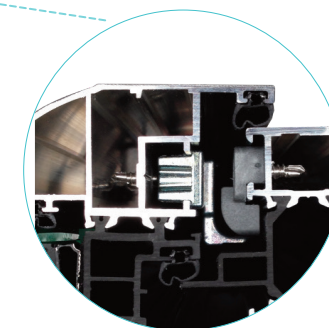

Conçu pour conserver la compression sur la hauteur de l'ouvrant



# COULISSANT DIANE

Alu.

Pour vos grandes ouvertures, choisissez la gamme des coulissants DIANE. Isolante, sans entretien et robuste, elle vous offre confort et efficacité.

Son système de manœuvre latérale permet de conserver votre espace intérieur intact.

En rénovation avec conservation de l'ancien bâti comme en neuf avec reprise de doublage de 70 à 200 mm, la gamme DIANE répond à toutes vos attentes.

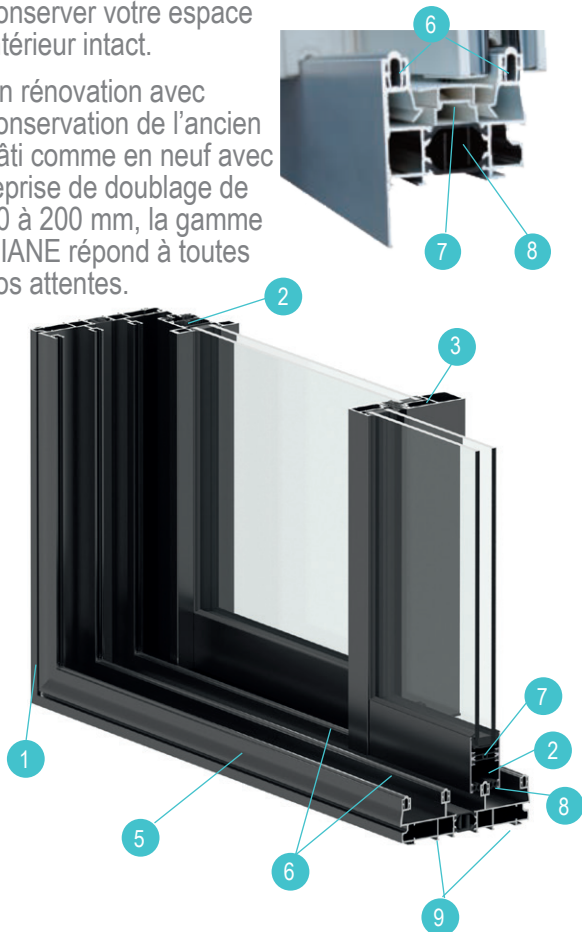

## PERFORMANCES MAXIMALES



**Uw 1,5 W/m<sup>2</sup> . K\***

**Sw 0,5\***

**TLw 0,61\***

**A\*4 E\*9A V\*A2**

**37 dB RA,tr**

\*(avec un double vitrage 28 mm - Ug = 1,1 W/m<sup>2</sup> . K avec intercalaire isolant)

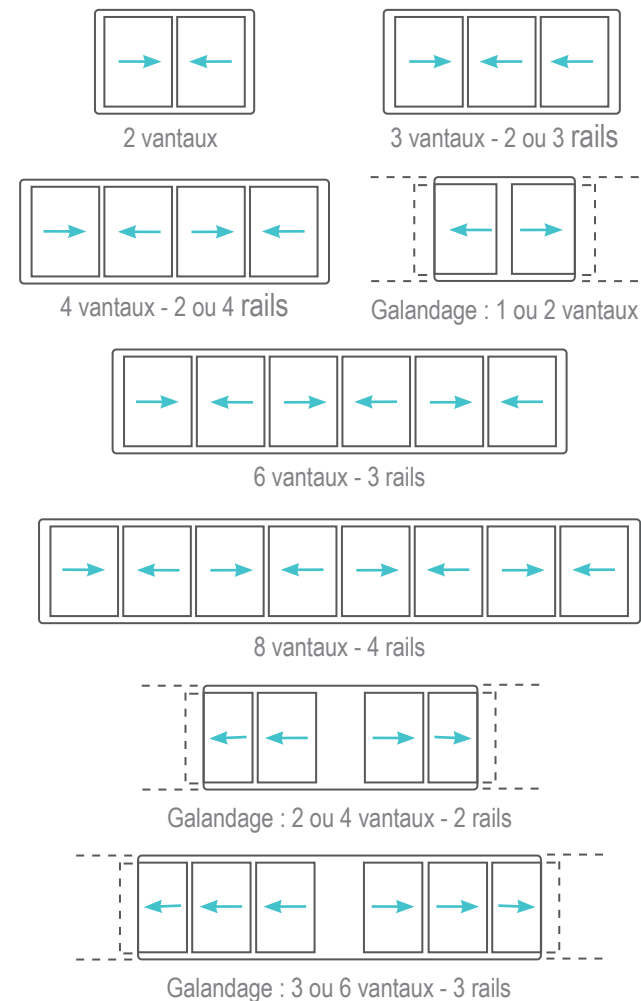

- 1 Profilés aluminium extrudés AGS 60/60 qualité bâtiment
- 2 Rupture thermique de 30 mm
- 3 Ouvrant pour vitrage 28 ou 32 mm
- 4 Montant central 38 mm
- 5 Dormant rénovation avec aile droite de 25 ou 44 mm
- 6 Rail aluminium (inox en option)
- 7 Bouclier thermique PVC (Aluminium laqué en option)
- 8 Joint ouvrant d'étanchéité
- 9 Zone de clippage pour habillage ou pièce d'appui



# FERRURES

Pour coulissant ALU

## CRÉMONE SR 3300I

Il est possible d'intégrer une fermeture à clé sur votre coulissant. Condamnation à clé : cylindre européen à paneton DIN, traversant ou non.



## CRÉMONE SR 3300

### CROCHET INOX

à rampe garantissant une meilleure prise dans les gâches, serties sur tringle inox. Fermeture 1, 2, 3 voire 4 points en fonction de la hauteur.

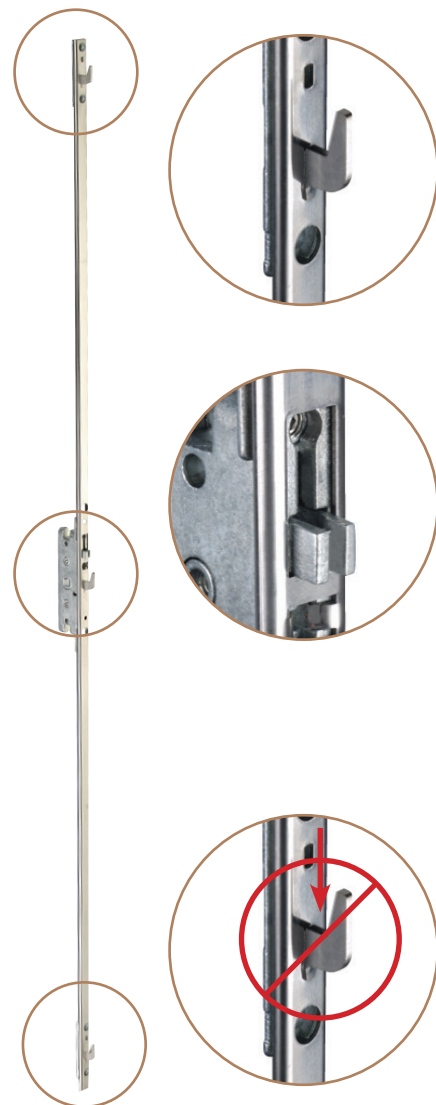

### SÉCURITÉ ANTI-FAUSSE MANŒUVRE

interdisant la collision entre le crochet et la gâche lors de la fermeture du châssis. Les crémones peuvent être à 1 ou 2 points de condamnation sur les petites dimensions ( - 1350 mm hauteur)

### SÉCURITÉ ANTI-CROCHETAGE

interdisant une effraction simple par action sur les crochets (brevet dépôt n° 03 12282)

# LES POIGNÉES

Pour coulissant ALU



Alu.



# COULEURS ALU

Alu.

## BASE

Blanc trafic  
9016\*

Gris anthracite  
7016  
texturé mat

Noir foncé  
9005  
texturé mat



## COMBINAISON

Construction ou rénovation, classique ou contemporain, l'aluminium se plie à toutes vos envies avec plus de 100 teintes et finitions.

Et plus encore avec la bicoloration qui vous permet de combiner 2 couleurs différentes.

## PREMIUM

Bronze  
1247\*

Noir sablé  
2100

Gris sablé  
2900  
texturé mat

Terre d'ombre  
7022\*

Gris clair  
7035\*

Gris quartz  
7039\*

Brun gris  
8019 mat

Gris alu  
9006\*

Anodic natura  
lisse mat  
(contretypage AS  
Réf YANAT)

## STANDARD

Blanc perlé  
1013\*

ivoire clair  
1015\*

Mars  
2525

Rouge Pourpre  
3004\*

Bleu électrique  
5008\*

Vert pastel  
6021\*

Gris anthracite  
7016\*

Gris clair  
7035  
texturé mat

Noir foncé  
9005\*

Anodic  
champagne  
lisse mat  
(contretypage AS  
Réf YANCH)

## TON BOIS, RAL SPÉCIAUX

Chêne Doré

Retrouvez les autres teintes (RAL spéciaux, anodisés, tons bois...) sur demande auprès de votre installateur.

\* Satiné 30 % de brillance



Calibaie

*Créateur de lumière*

# LES POIGNÉES

# DÉCORATION ET SÉCURITÉ DES FENÊTRES PVC ET ALU

## STANDARD

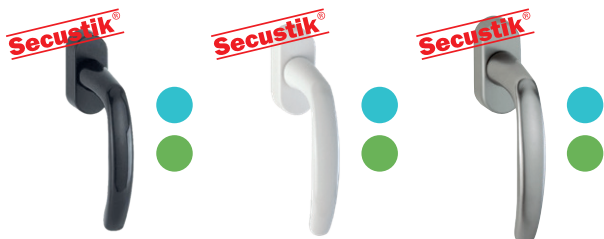

ATLANTA  
Finition noire

ATLANTA  
Finition blanche

ATLANTA  
Finition F9

## CONTEMPORAIN

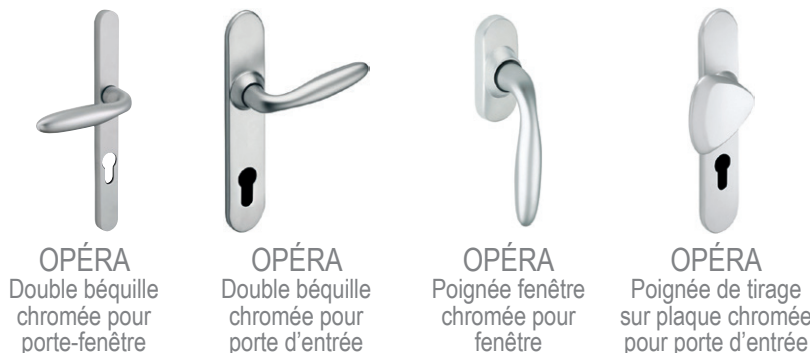

OPÉRA  
Double béquille  
chromée pour  
porte-fenêtre

OPÉRA  
Double béquille  
chromée pour  
porte d'entrée

OPÉRA  
Poignée fenêtre  
chromée pour  
fenêtre

OPÉRA  
Poignée de tirage  
sur plaque chromée  
pour porte d'entrée

## COULISSANT



AKTIV

KLASS

KORT

SKAL

CALIPSO

CASSIOPÉE

SOLÈNE

SÉDUCTION

## OPTION STANDARD



ATLANTA  
Poignée à clé

ATLANTA  
Finition F9 pour  
porte-fenêtre

VERONA  
Finition laiton PVD\*  
pour porte

ATLANTA  
Finition laiton

ATLANTA  
Finition F9 pour  
porte-fenêtre

VERONA  
Palière laiton PVD\*  
pour porte

## TRADITIONNEL



Poignée blanche  
laiton

Poignée laiton (ou  
vieux laiton, fer  
patiné et blanc)

CARINA  
Poignée laiton  
(aspect vieilli)

Double béquille  
laiton (vieilli)

Cache paumelle décoratif  
(uniquement fenêtre PVC)

Fausse crémone blanc (ou laiton)

Fausse crémone fer patiné

● pour coulissant ALU  
● pour coulissant PVC

○ option pour coulissant ALU  
○ option pour coulissant PVC



# LES VITRAGES

Déco.



## LES VITRAGES PTR +

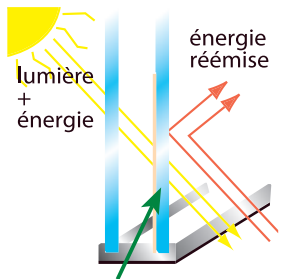

Couche transparente faiblement émissive

Un intercalaire Warm Edge ou «bord chaud» est mis en place dans nos vitrages PTR +. Il permet de créer une rupture de pont thermique entre les 2 faces de vitrage. En choisissant les vitrages PTR +, vous améliorez les performances thermiques de vos menuiseries.

## CHOISIR L'UNE DES 3 FONCTIONS DU VITRAGE

### PLUS DE CHALEUR...

**Les vitrages performances thermiques renforcées avec gaz Argon (PTR)**

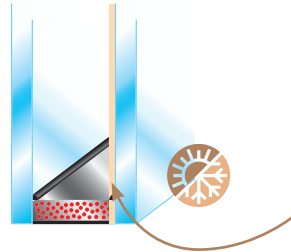

La chaleur est « capturée » à l'intérieur du logement grâce à une couche transparente de sels métalliques isolants faiblement émissive sur la face du double vitrage.

### MOINS DE BRUIT...

**Les vitrages performances acoustiques renforcées (PAR)**

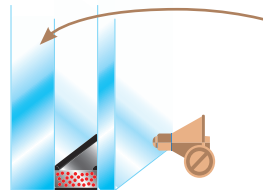

Des épaisseurs de vitrage augmentées permettent de mieux filtrer les ondes sonores, garantissant un meilleur confort acoustique.

### PLUS DE TRANQUILLITÉ D'ESPRIT...

**Les vitrages sécurité renforcée (SR)**

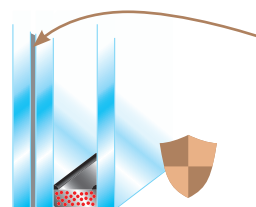

Le vitrage feuilleté intègre un ou deux films PVB, visant à retarder l'arrivée d'un visiteur mal intentionné. Ils permettent également de limiter les risques de blessures ou de chutes. Par ailleurs, ils agissent comme protection contre les UV.

## LE TRIPLE VITRAGE

Avec les triples vitrages, vous valorisez votre patrimoine, vous consommez moins d'énergie pour vous chauffer et vous contribuez ainsi au développement durable.



**Conseil d'expert**  
Les triples vitrages sont idéaux pour les menuiseries orientées au Nord.

## LES VITRAGES MULTIFONCTIONS

Vous recherchez un confort acoustique et une isolation thermique.

**Adoptez le vitrage 10/14/4 PTR+**

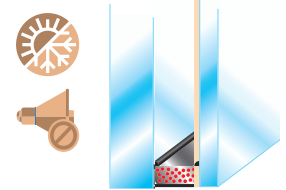

Vous souhaitez associer l'aspect sécurité à votre vitrage.

**Adoptez le vitrage 44²/15/4 PTR+**

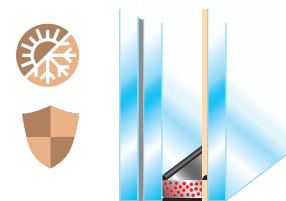

Votre vitrage doit vous protéger du froid et des agressions extérieures.

**Adoptez le vitrage SP10/15/4 PTR+**

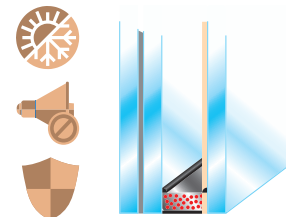

# LES VITRAGES

## La décoration



## LE VISI R

Visi R est un double vitrage muni d'un store vénitien incorporé dans la lame d'air du vitrage. Disponible en version manuelle ou électrique solaire et dans une gamme de 9 coloris, le store Visi R est la solution idéale pour les cuisines, les salles de bains et les vérandas. Les lames orientables permettent une occultation totale ou partielle.

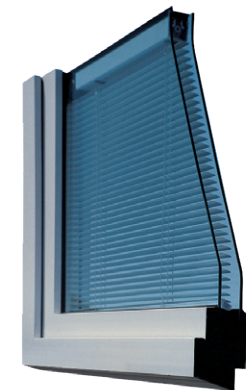

Déco.

## LES PETITS BOIS

### INCORPORÉS

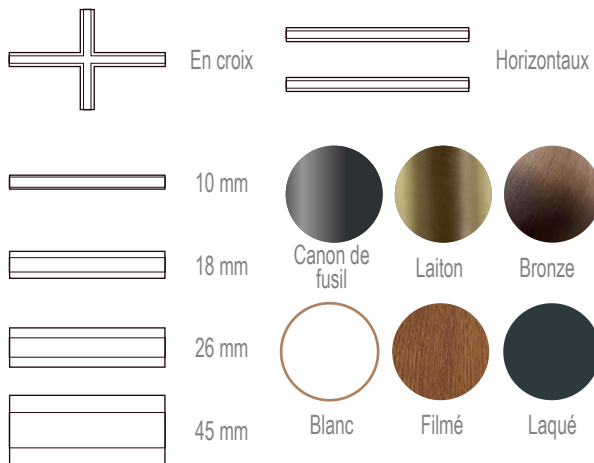

### COLLÉS

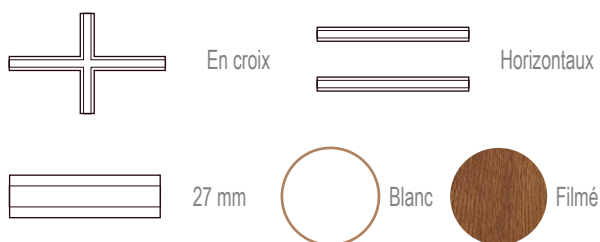

## LES VITRAGES IMPRIMÉS

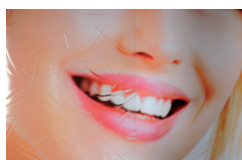

Antique clair

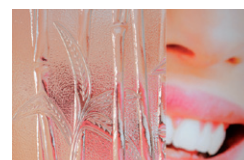

Bambou clair

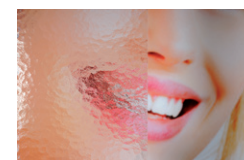

Cathédrale clair



Chinchilla



Delta clair

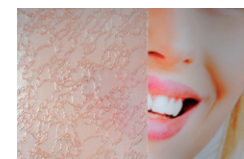

Delta mat

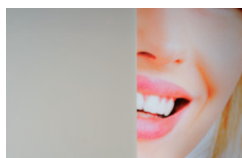

Dépoli

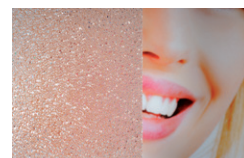

Goutte d'eau



Imprimé 200



Master carré



Niagara clair



Silvit clair

