



# FENÊTRES PVC

Aujourd'hui, les 2/3 des fenêtres installées sont en PVC. Cet engouement est dû aux propriétés exceptionnelles de ce matériau :

- Isolation thermique et phonique inégalée
- Simplicité d'entretien : un simple coup d'éponge
- Confort d'utilisation
- Esthétisme : nombreux designs et couleurs
- Variétés des accessoires décoratifs

Pour votre satisfaction, les fenêtres PVC CALIBAIE bénéficient d'une garantie fabricant étendue à **15 ans** et sont conçues avec des profilés de 70 mm en 5 chambres d'isolation et jusqu'à 78 mm en 6 chambres pour les ouvrants Kiétude.

## DES PRODUITS CERTIFIÉS ET UN PARTENAIRE FIABLE



L'atelier de fabrication dispose sur son site d'une station d'essai nouvelle génération et effectue régulièrement des tests afin de garantir un contrôle qualité permanent sur différents points : la perméabilité à l'air, l'étanchéité à l'eau, la résistance au vent, les déformations, les pressions brusques et les essais de sécurité (forte pression).



PROFILÉS PVC REVETUS



## PERFORMANCES

ALLIANCE, PRESTIGE, KIÉTUDE			
4 / 24 / 4 PTR+	...	...	....
44.2 / 4 PTR+	....	....	....
10 / 4 PTR+	...	....	....
44.2 SS / 4 PTR+	....	.....	....
SP10/16/4 PTR+	.....	....	....
Triple vitrage + PTR	....	.....	.....

.. Performance moyenne



... Bonne performance



.... Très bonne performance



..... Performance excellente



## LE SAVIEZ-VOUS ?

Faire installer des fenêtres PVC, c'est aussi contribuer au **développement durable**. Contrairement aux idées reçues, la production de profilés PVC pour fabriquer des fenêtres ne représente que 0,1% du volume mondial de pétrole raffiné consommé chaque année. C'est dérisoire comparé aux économies d'énergie qu'il permet de réaliser. De plus, ne nécessitant pas d'entretien particulier, il évite l'utilisation de produits plus polluants tels que peintures, solvants et décapants.



Soucieux de l'environnement, notre partenaire Veka a créé une filière complète de collecte et de **recyclage** des fenêtres PVC en fin de vie.

# FENÊTRE ALLIANCE

## Extérieur droit

D'une esthétique **rappelant nos fenêtres bois**, les fenêtres Alliance représentent la modernité dans la continuité. Adaptée à tous styles d'habitat, elles vous apporteront **performances techniques, confort d'utilisation et fiabilité**.

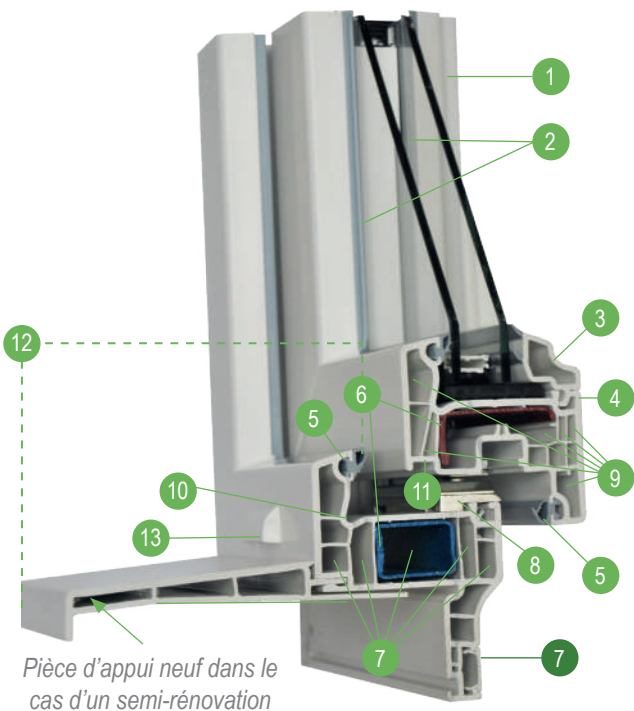

Parclose moulurée



Montant central intérieur

GARANTIE  
**15**  
ans

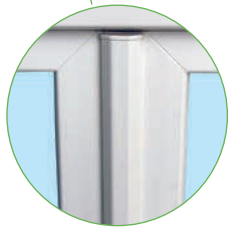

Montant central extérieur droit



- 1 PVC modifié choc à haute résistance mécanique
- 2 Joints de vitrage et de parclose EPDM
- 3 Parclose moulurée
- 4 Profilé aux parois extérieures de forte épaisseur
- 5 Double barrière de joint de butée en EPDM soudé dans les angles
- 6 Renforts métalliques suivant avis techniques Veka
- 7 Dormant rénovation à 5 chambres avec recouvrement **compensé à doucine**.
- 8 Système de blocage de l'ouvrant semi-fixe
- 9 Profilé d'ouvrant à 5 chambres à haute résistance mécanique
- 10 Pente du dormant inclinée pour évacuation des eaux de ruissellement
- 11 Rainure évitant le phénomène "goutte d'eau" à l'ouverture
- 12 Prise de jour (dormant + ouvrant) réduite augmentant la surface vitrée
- 13 Trou d'évacuation des eaux de ruissellement protégé par busette anti-reflux



# FENÊTRE PRESTIGE

Extérieur arrondi

L'association des profilés d'épaisseur 70 mm et du vitrage PTR+ offre une **qualité d'isolation exceptionnelle** s'inscrivant parfaitement dans une démarche d'économie d'énergie et de protection de l'environnement.

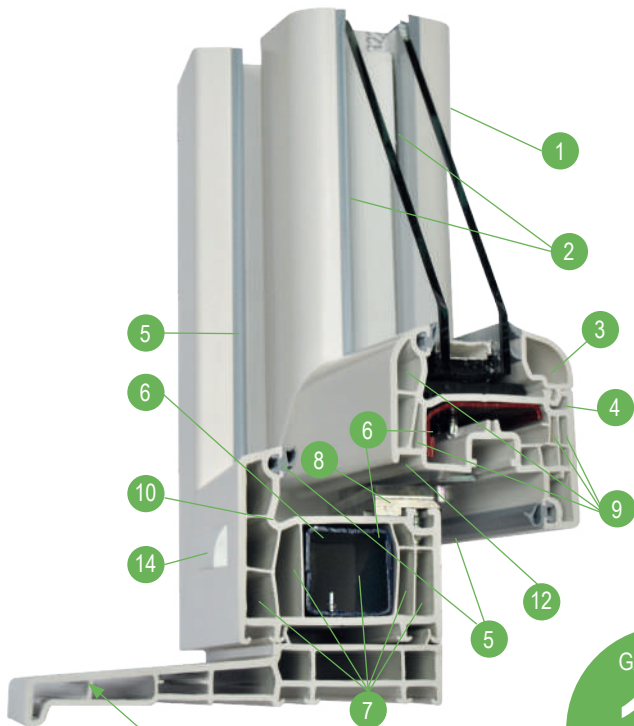

Pièce d'appui et dormant neufs

GARANTIE  
**15**  
ans



Parclose arrondie



Montant central intérieur



Montant central extérieur arrondi

- 1 PVC modifié choc à haute résistance mécanique
- 2 Joints de vitrage et de parclose gris EPDM
- 3 Parclose
- 4 Profilé aux parois extérieures de forte épaisseur
- 5 Double barrière de joint de butée en EPDM soudé dans les angles
- 6 Renforts métalliques suivant avis techniques Veka
- 7 Dormant rénovation à 5 chambres **compensé à doucine**
- 8 Système de blocage de l'ouvrant semi-fixe
- 9 Profilé d'ouvrant à 5 chambres **ou 6 chambres** à haute résistance mécanique
- 10 Pente du dormant inclinée pour évacuation des eaux de ruissellement
- 11 Habillage PVC protégeant le bâti bois
- 12 Rainure évitant le phénomène "goutte d'eau" à l'ouverture
- 13 Prise de jour (dormant + ouvrant) réduite augmentant la surface vitrée
- 14 Trou d'évacuation des eaux de ruissellement protégé par busette anti-reflux



# FENÊTRE KIËTUDE

## Extérieur galbé

Les ouvrants Kiétude ont été conçus avec une **sixième chambre d'isolation** sur l'extérieur portant l'épaisseur du profil à **78 mm**. En désaffleur et de forme galbée, cette chambre supplémentaire améliore les **performances thermiques** et augmente la **résistance mécanique** de l'ouvrant. De plus, le débord de l'ouvrant forme un rejet d'eau facilitant l'évacuation des eaux de ruissellement.

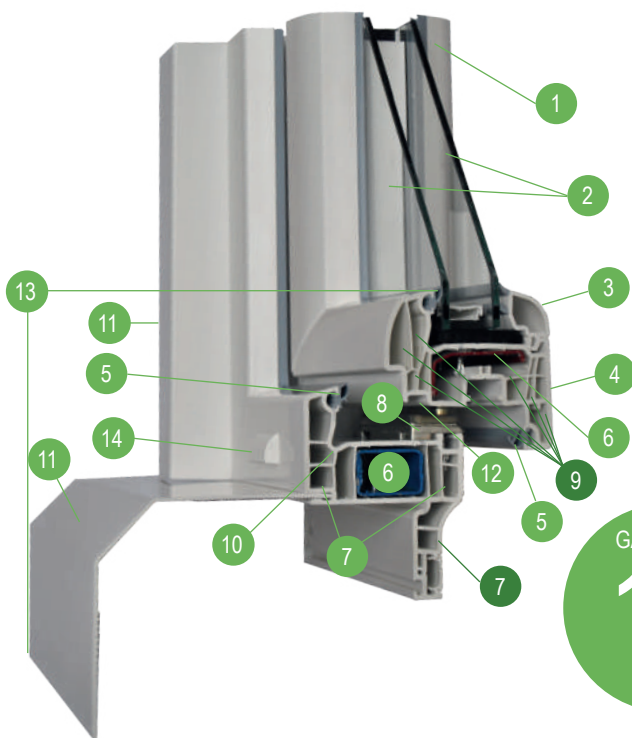

GARANTIE  
**15**  
ans

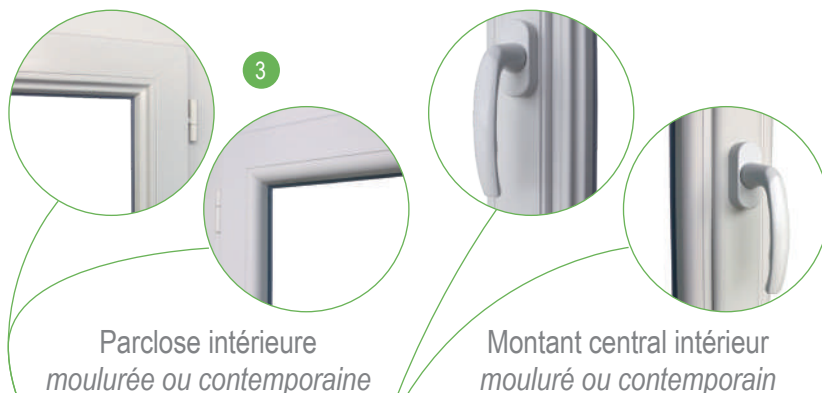

### PAUMELLE ANTI-DÉGONDABLE

Pour une meilleure sécurité, toutes les menuiseries Calibaie sont équipées d'une paumelle anti-dégondage en partie haute à l'identique des systèmes oscillo-battant, il est nécessaire d'ouvrir l'ouvrant à 90° pour le dégondage. Dans toute autre position, le soulèvement du vantail est impossible. Il ne peut donc pas se décrocher et préserve votre famille du risque de blessure.





# COULISSANT HI-5

## VEKASLIDE HI-5

Le nouveau concept de couissant PVC VEKASLIDE HI-5 a été pensé et développé pour réunir les meilleurs atouts d'un système coulissant et d'une menuiserie à frappe.

Design et contemporain, il combine performances, grand clair de vitrage et confort. Son caractère innovant permet une aisance d'utilisation inégalée tout en garantissant une parfaite étanchéité à l'air. Il séduit par ses technologies d'exception et sa facilité d'installation ainsi que par son esthétique.

- 5 innovations en 1 seul produit
- Solution innovante, compétitive et personnalisable
- En neuf comme en rénovation, pour tous types de marché et de mises en œuvre
- Des performances dignes des meilleures menuiseries à frappe
- Fabrication française. Expertise VEKA



**GLISSEZ VERS LA  
HAUTE PERFORMANCE  
DU COULISSANT**



## CONFORT D'UTILISATION

Une manipulation agile et sans effort.

- Vantaux coulissants sur 2 rails sans frottement

- Ventilation via l'immobilisation intermédiaire des ouvrants et leur verrouillage pour une meilleure sécurité de l'habitat

- Jusqu'à 150 kg de charge par ouvrant sans entraver son aisance d'ouverture



### DESIGN & GRANDE DIMENSION

Design moderne alliant confort visuel, harmonie des couleurs, élégance et apport de lumière naturelle.

- Dimensions jusqu'à 3,20 m x 2,40 m en 2 vantaux
- Finesse des profilés PVC : 54 mm en partie centrale et design droit pour un aspect plus contemporain
- Laquage en mono et bicoloration avec Colormabaie



### HAUTES PERFORMANCES

Des performances égalant celles des meilleures menuiseries à frappe.

- **Performance AEV** : A\*4 E\*8A V\*A3 avec une étanchéité à l'air optimale grâce à la compression des joints de frappe
- **Performance thermique** :  $U_w \leq 1,3 \text{ W}/(\text{m}^2 \cdot \text{K})$  avec double vitrage standard (24 ou 28 mm d'épaisseur)
- **Performance acoustique** : jusqu'à 38 dB en acoustique (vitrage de 36 mm)



### SÉCURITÉ

La quincaillerie ceinturante avec gâches spécifiques permet un verrouillage périphérique de chaque ouvrant, même le long du montant central.

L'entrebâillement de l'ouvrant de service permet la ventilation tout en assurant un verrouillage intermédiaire.



### ENVIRONNEMENT & ÉCONOMIE CIRCULAIRE

Parfaitement adapté aux bâtiments basse consommation et conçu pour répondre à toutes les réglementations environnementales.

- Haute performance énergétique
- Solution 100% recyclable
- Profilés PVC coextrudés avec de la matière recyclée

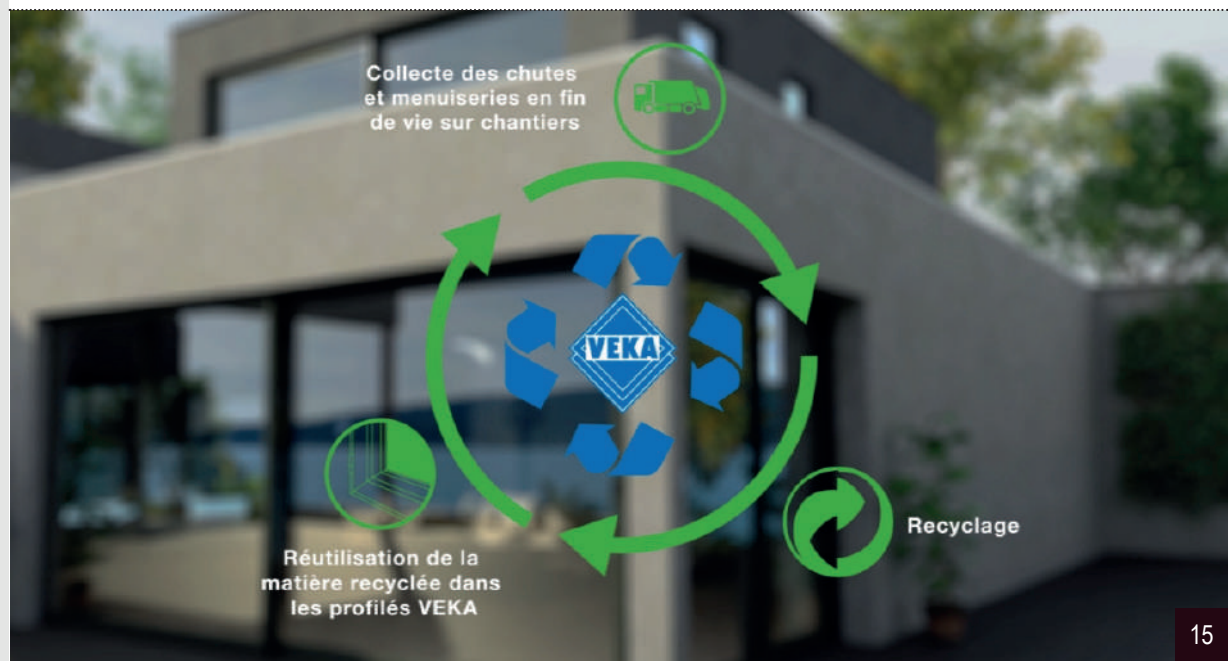



# COULISSANT WISIO

Inspiré des techniques de fabrication des menuiseries aluminium, ce concept novateur permet une esthétique où finesse et performances sont au rendez-vous. Par les qualités intrinsèques du matériau PVC, vous obtenez ainsi un couissant aux excellentes performances thermiques et acoustiques. Le montant central étant limité à 35 mm, vous pourrez bénéficier d'une surface vitrée exceptionnelle.

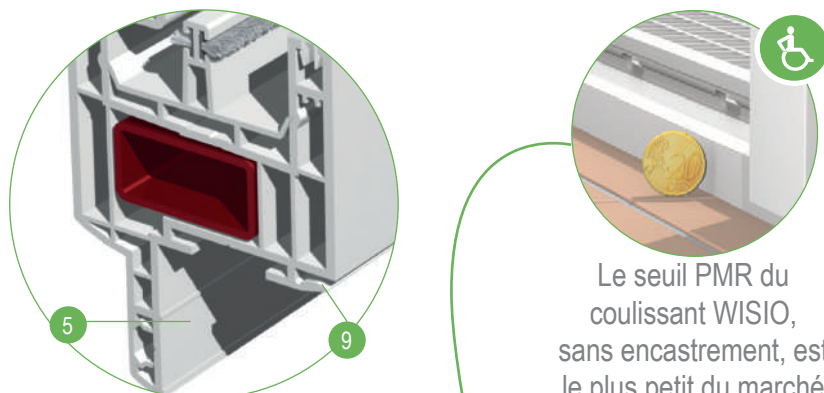

Le seuil PMR du couissant WISIO, sans encastrement, est le plus petit du marché

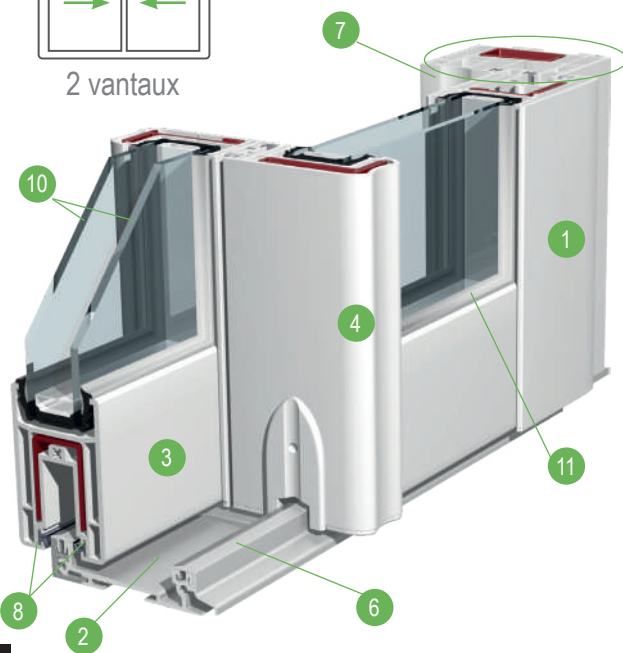
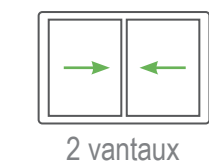

## TEINTÉS MASSE

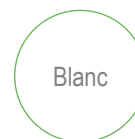

## TEINTES FILMÉES



## TEINTES LAQUÉES

*Color'mabaie*

Retrouvez les possibilités des teintes laquées page 16.

- 1 Profilés PVC modifié choc de forte épaisseur
- 2 Seuil PMR à rupture thermique
- 3 Ouvrant pour vitrage 28 mm
- 4 Montant central 35 mm
- 5 Dormant rénovation avec aile dévoyée
- 6 Rail aluminium
- 7 Bouclier thermique PVC
- 8 Joint d'étanchéité
- 9 Zone de clippage pour habillage ou pièce d'appui
- 10 Épaisseur vitrage 28 mm
- 11 Joint de vitrage EPDM



# FERRURES

## Pour coulissant PVC

### CRÉMONE SR 3300I

Il est possible d'intégrer une fermeture à clé sur votre coulissant. Condamnation à clé : cylindre européen à paneton DIN, traversant ou non.

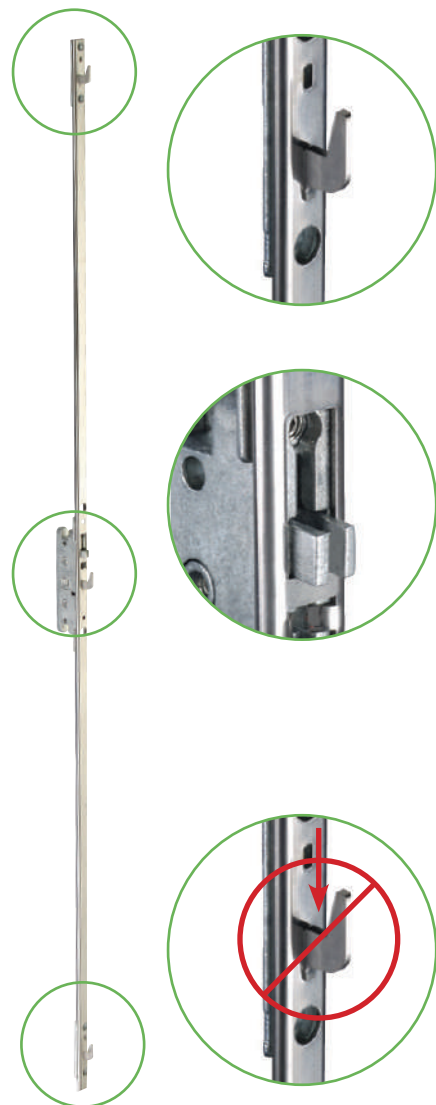

### CRÉMONE SR 3300

#### CROCHET INOX

à rampe garantissant une meilleure prise dans les gâches, serties sur tringle inox. Fermeture 1, 2, 3 voire 4 points en fonction de la hauteur.

#### SÉCURITÉ ANTI-FAUSSE MANŒUVRE

interdisant la collision entre le crochet et la gâche lors de la fermeture du châssis. Les crémones peuvent être à 1 ou 2 points de condamnation sur les petites dimensions ( - 1350 mm hauteur)

#### SÉCURITÉ ANTI-CROCHETAGE

interdisant une effraction simple par action sur les crochets (brevet dépôt n° 03 12282)

### SECURE +

Ferrage à crochets basculants en option



# POIGNÉES

## Pour coulissant PVC

PVC



en option :



\*Ces poignées Secustik sont équipées d'une sécurité de base intégrée.





# LAQUAGE

PVC **Color'mabaie**®

## Performance technique



## Dilatation maîtrisée

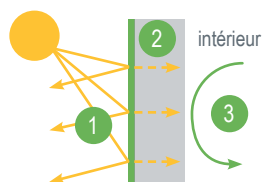

Les teintes foncées Infrarouge (IR) permettent de :

- 1 augmenter la réflexion des rayons
- 2 diminuer la chaleur transmise par conductivité
- 3 réguler cette chaleur dans votre maison.

## Finitions parfaites



## Sécurité renforcée avec le pack Sérénité



voir page 8-9

## DES POSSIBILITÉS À L'INFINI

Calibaie propose un large éventail de coloris pour que vos fenêtres s'adaptent à votre environnement et à vos envies. Laquées à la demande, 2 faces ou 1 face, extérieur ou intérieur, ou 2 faces différentes : une infinité de combinaisons est réalisable.

Les fenêtres couleurs Calibaie, obtiennent d'excellentes performances thermiques et bénéficient du classement Acotherm TH11 avec double vitrage PTR+.



## PREMIER ASSEMBLEUR FRANÇAIS DE PVC LAQUÉ

La certification QB33 de CSTB permet de justifier la qualité des produits pour le recouvrement de PVC laqué à destination des fenêtres, des portes ou des coffres de volet roulant revêtus. Essentiellement, elle se base sur :

- la résistance au vieillissement,
- la tenue des couleurs,
- la résistance à l'usage.



Pour apporter les mêmes garanties que le PVC blanc, les profilés plaxés et laqués sont sous avis technique du CSTB et reçoivent des renforts métalliques. Le renforcement des profils est le garant de la tenue et de la stabilité des couleurs, surtout lorsqu'elles sont foncées.

## TEINTES LAQUÉES HORS STANDARD

Retrouvez les teintes hors standard sur demande auprès de votre installateur.



## TEINTES STANDARD LAQUÉES



IR\* = laque à base de pigments métallisés thermo-réfléchifs

# COULEURS PVC

## TEINTÉ MASSE



## PLAXÉ ESSENCE BOIS



Sur demande particulière, nous pouvons vous proposer une large gamme de filmés.

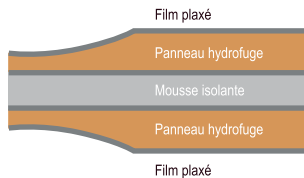
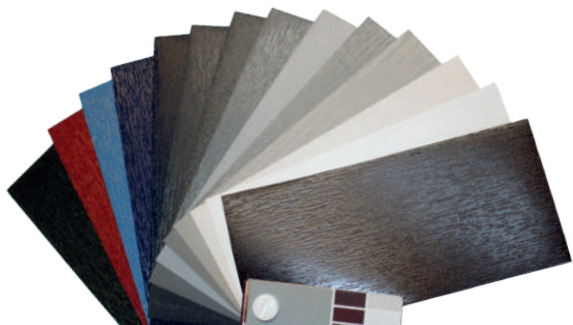

Double isolation phonique et thermique



TRADITIONNELLE

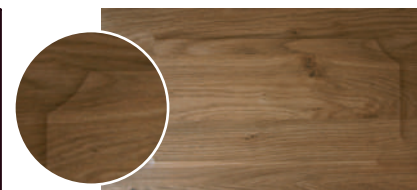

TRADITIONNELLE  
AVEC COINS MOUCHOIRS



À CONGÉS  
AVEC COINS MOUCHOIRS

# PANNEAUX PLATE-BANDES

PVC

Très isolants, fabriqués sur mesure pour s'ajuster parfaitement dans vos soubassements, notre gamme de panneaux plates bandes apporte le relief qui met en valeur vos portes et portes-fenêtres.



À CONGÉS  
AVEC CIMAISE ET ROND CENTRAL

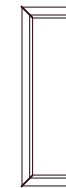

À CONGÉS



# LES POIGNÉES

# DÉCORATION ET SÉCURITÉ DES FENÊTRES PVC ET ALU

## STANDARD



ATLANTA  
Finition noire

ATLANTA  
Finition blanche

ATLANTA  
Finition F9

## CONTEMPORAIN

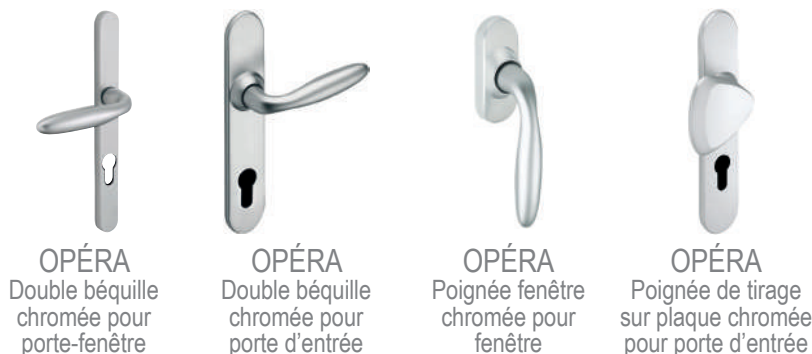

OPÉRA  
Double béquille  
chromée pour  
porte-fenêtre

OPÉRA  
Double béquille  
chromée pour  
porte d'entrée

OPÉRA  
Poignée fenêtre  
chromée pour  
fenêtre

OPÉRA  
Poignée de tirage  
sur plaque chromée  
pour porte d'entrée

## COULISSANT

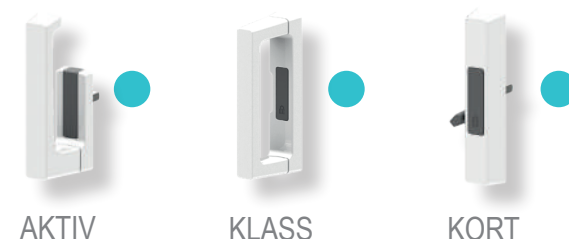

AKTIV

KLASS

KORT

## OPTION STANDARD



ATLANTA  
Poignée à clé

ATLANTA  
Finition F9 pour  
porte-fenêtre

VERONA  
Finition laiton PVD\*  
pour porte

ATLANTA  
Finition laiton

ATLANTA  
Finition F9 pour  
porte-fenêtre

VERONA  
Palière laiton PVD\*  
pour porte

## TRADITIONNEL

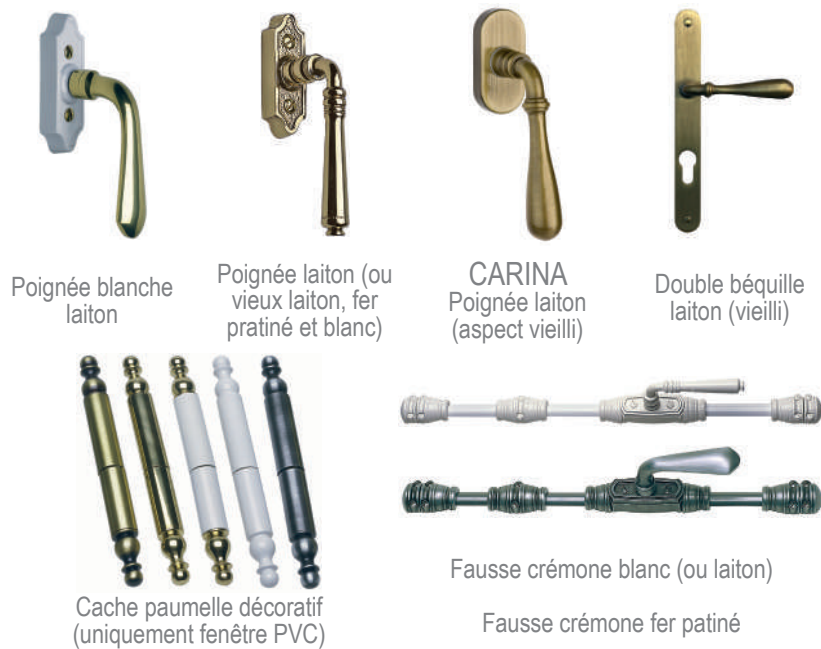

Poignée blanche  
laiton

Poignée laiton (ou  
vieux laiton, fer  
patiné et blanc)

CARINA  
Poignée laiton  
(aspect vieilli)

Double béquille  
laiton (vieilli)

Cache paumelle décoratif  
(uniquement fenêtre PVC)

Fausse crémone blanc (ou laiton)

Fausse crémone fer patiné



SKAL

CALIPSO

SOLÈNE

SÉDUCTION

- pour coulissant ALU
- pour coulissant PVC
- option pour coulissant ALU
- option pour coulissant PVC

# LES VITRAGES



## LES VITRAGES PTR +

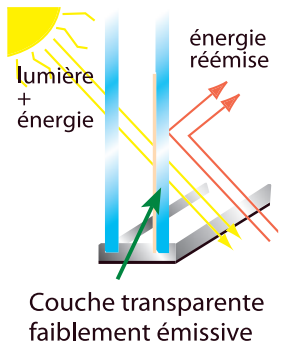

Un intercalaire Warm Edge ou «bord chaud» est mis en place dans nos vitrages PTR +. Il permet de créer une rupture de pont thermique entre les 2 faces de vitrage. En choisissant les vitrages PTR +, vous améliorez les performances thermiques de vos menuiseries.

## CHOISIR L'UNE DES 3 FONCTIONS DU VITRAGE

### PLUS DE CHALEUR...

**Les vitrages performances thermiques renforcées avec gaz Argon (PTR)**

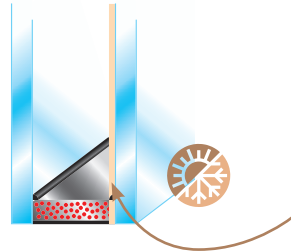

La chaleur est « capturée » à l'intérieur du logement grâce à une couche transparente de sels métalliques isolants faiblement émissive sur la face du double vitrage.

### MOINS DE BRUIT...

**Les vitrages performances acoustiques renforcées (PAR)**

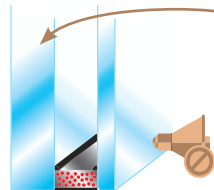

Des épaisseurs de vitrage augmentées permettent de mieux filtrer les ondes sonores, garantissant un meilleur confort acoustique.

### PLUS DE TRANQUILLITÉ D'ESPRIT...

**Les vitrages sécurité renforcée (SR)**

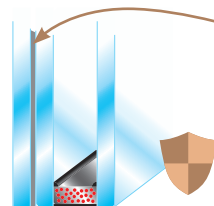

Le vitrage feuilleté intègre un ou deux films PVB, visant à retarder l'arrivée d'un visiteur mal intentionné. Ils permettent également de limiter les risques de blessures ou de chutes. Par ailleurs, ils agissent comme protection contre les UV.

## LE TRIPLE VITRAGE

Avec les triples vitrages, vous valorisez votre patrimoine, vous consommez moins d'énergie pour vous chauffer et vous contribuez ainsi au développement durable.



**Conseil d'expert**  
Les triples vitrages sont idéaux pour les menuiseries orientées au Nord.

## LES VITRAGES MULTIFONCTIONS

Vous recherchez un confort acoustique et une isolation thermique.

**Adoptez le vitrage 10/14/4 PTR+**

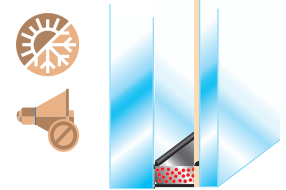

Vous souhaitez associer l'aspect sécurité à votre vitrage.

**Adoptez le vitrage 44²/15/4 PTR+**

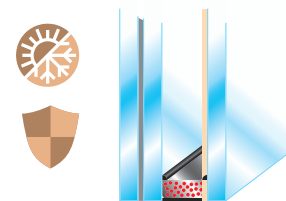

Votre vitrage doit vous protéger du froid et des agressions extérieures.

**Adoptez le vitrage SP10/15/4 PTR+**

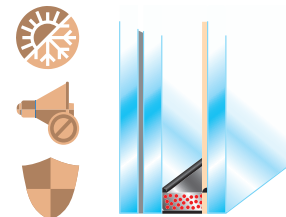



# LES VITRAGES

## La décoration



## LE VISI R

Visi R est un double vitrage muni d'un **store vénitien incorporé** dans la lame d'air du vitrage. Disponible en version manuelle ou électrique solaire et dans une gamme de 9 coloris, le store Visi R est la solution idéale pour les cuisines, les salles de bains et les vérandas. Les lames orientables permettent une occultation totale ou partielle.

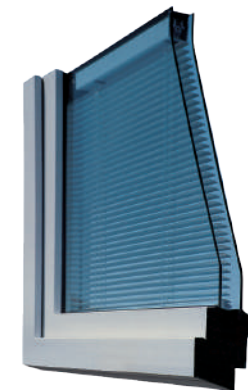

Déco.

## LES PETITS BOIS

### INCORPORÉS

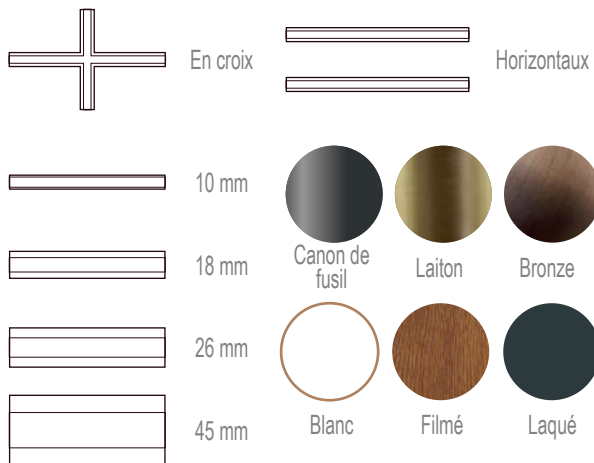

### COLLÉS

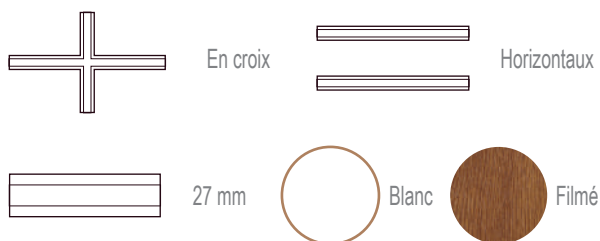

## LES VITRAGES IMPRIMÉS

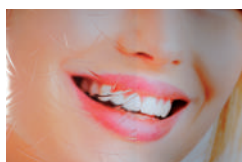

Antique clair

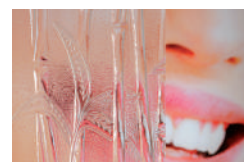

Bambou clair

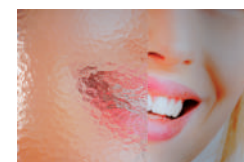

Cathédrale clair



Chinchilla



Delta clair

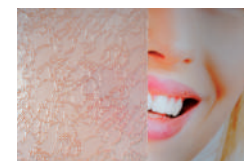

Delta mat

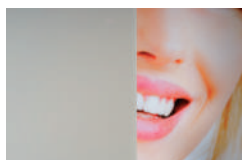

Dépoli

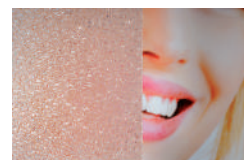

Goutte d'eau

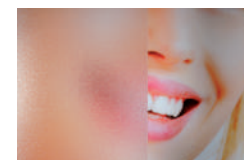

Imprimé 200



Master carré



Niagara clair



Silvit clair

